

SPLIT-TYPE AIR CONDITIONERS

INDOOR UNIT

MSZ-FT25VG MSZ-FT35VG MSZ-FT50VG
MSZ-FT25VGK MSZ-FT35VGK MSZ-FT50VGK



OPERATING INSTRUCTIONS

BETJENINGSVEJLEDNING

BRUKSANVISNING

BRUKSANVISNING

KÄYTTÖOHJEET

KASUTUSJUHEND

LIETOŠANAS INSTRUKCIJAS

NAUDOJIMO INSTRUKCIJA

English

Dansk

Svenska

Norsk

Suomi

Eesti

Latviski





Lietuviškai

SISÄLTÖ

■ TURVALLISUUSVAROTOIMET	1
■ HÄVITTÄMINEN	3
■ ERI OSIEN NIMET	4
■ TOIMENPITEET ENNEN KÄYTTÖÄ	5
■ TOIMINTATILOJEN VALITSEMINEN	6
■ TUULETTIMEN NOPEUDEN JA ILMAN VIRTAUSSUUNNAN SÄÄTÄMINEN	7
■ I-SAVE-TOIMINTO	8
■ CIRCULATOR-TOIMINTO	8
■ NIGHT MODE (YÖTILA)	9
■ POWERFUL-TOIMINTO	9
■ AJASTIMEN KÄYTTÖ (ON/OFF-AJASTIN)	10
■ HÄTÄILAKÄYTTÖ	10
■ AUTOMAATTINEN UUELLEENKÄYNNISTYSTOIMINTO	10
■ VIIKKOAJASTIMEN KÄYTTÖ	11
■ PUHDISTUS	12
■ Wi-Fi-LIITÄNNÄN MÄÄRITTÄMINEN (Vain VGK-tyyppi)	13
■ KUN LUULET, ETTÄ ON SYNTYNYT ONGELMA	14
■ KUN ILMASTOINTILAITETTA EI AIOTA KÄYTTÄÄ PITKÄÄN AIKAAN	15
■ ASENNUSPAIKKA JA SÄHKÖTYÖT	15
■ TEKNISET TIEDOT	16



TURVALLISUUSVAROTOIMET

Sisä- ja/tai ulkoyksikössä esiintyvien merkkien selitykset











	VAROITUS (tulipalovaara)	Yksikössä käytetään syttyvää kylmäainetta. Jos kylmäainetta pääsee vuotamaan ja se pääsee kosketuksiin tulen tai lämmitysoosan kanssa, se synnyttää haitallista kaasua ja aiheuttaa tulipaloriskin.
	Lue KÄYTTÖOHJEET huolellisesti ennen käyttöä.	
	Huoltohenkilöstön on luettava KÄYTTÖOHJEET ja ASENNUSOPAS huolellisesti ennen käyttöä.	
	Lisätietoa on mm. KÄYTTÖOHJEISSA ja ASENNUSOPPAASSA.	



- Koska tuotteessa on pyöriviä osia ja osia, jotka saattavat aiheuttaa sähköiskun, lue "Turvallisuusvarotoimet" ennen tuotteen käyttöä.
- Tässä olevat varoitukset ovat tärkeitä turvallisuutesi kannalta. Pehdy niihin huolellisesti.
- Kun olet lukenut tämän ohjekirjan, säilytä se asennusohjeiden kanssa paikassa, josta löydät sen helposti.

Merkinnät ja niiden merkitykset

-  **VAROITUS** : Virheellinen käsittely saattaa aiheuttaa vakavan vaaratilanteen, josta on suurella todennäköisyydellä seurauksena vakava loukkaantuminen tai kuolema.
-  **HUOMIO** : Virheellinen käsittely saattaa johtaa vakavaan vaaratilanteeseen olosuhteista riippuen.

Ohjekirjassa käytettyjen kuvakkeiden merkitykset

-  : Vältä tekemästä.
-  : Seuraa ohjeita.
-  : Älä koskaan työnnä sormea, keppiä jne.
-  : Älä koskaan nouse sisä- tai ulkoyksikön päälle äläkä laita mitään yksikön päälle.
-  : Sähköiskun vaara. Noudata varovaisuutta.
-  : Muista irrottaa virtajohton pistoke pistorasiasta.
-  : Katkaise virta.
-  : Tulipalovaara.
-  : Älä koskaan kosketa märin käsin.
-  : Älä koskaan roiskuta yksikköön vettä.

 VAROITUS	
	<p>Älä liitä virtajohtoa välipisteeseen, käytä jatkojohtoa tai liitä useita laitteita yhteen pistorasiaan.</p> <ul style="list-style-type: none"> • Tämä saattaa aiheuttaa ylikuumenemisen, tulipalon tai sähköiskun vaaran. <p>Tarkista, että pistoke on puhdas, ja työnnä se sitten pistorasiaan.</p> <ul style="list-style-type: none"> • Likainen pistoke saattaa aiheuttaa tulipalon tai sähköiskun vaaran. <p>Älä niputa, vedä tai vaurioita virtajohtoa äläkä tee siihen muutoksia. Älä altista virtajohtoa kuumuudelle äläkä laita raskaita esineitä sen päälle.</p> <ul style="list-style-type: none"> • Tämä saattaa aiheuttaa tulipalon tai sähköiskun vaaran.

	<p>Älä siirrä OFF/ON-katkaisinta äläkä irrota virtajohtoa käytön aikana.</p> <ul style="list-style-type: none"> • Tämä saattaa synnyttää kipinöitä, jotka saattavat johtaa tulipalon syttymiseen. • Kun sisäyksikkö on kytketty pois päältä kaukosäätimellä, varmista, että katkaisin on OFF-asennossa, tai irrota virtajohton pistoke pistorasiasta. <p>Älä altista ruumistasi suoraan kylmälle ilmalle pitkiksi ajoiksi.</p> <ul style="list-style-type: none"> • Se saattaa olla haitallista terveydelle.
---	---

TURVALLISUUSVAROTOIMET





	<p>Käyttäjää ei saa asentaa, siirtää, purkaa eikä korjata yksikköä eikä tehdä siihen muutoksia.</p> <ul style="list-style-type: none"> Asiattomasti käsitelty ilmastointilaitte voi aiheuttaa tulipalon, sähköiskun, loukkaantumisen, vesivahingon tms. Kysy lisätietoja jälleenmyyjältä. Jos virtajohto on vaurioitunut, anna valmistajan tai huoltoliikkeen edustajan vaihtaa se vaaratilanteen välttämiseksi. <p>Varmista laitteen asennuksen, siirron tai huollon yhteydessä, että jäähdytyspiiriin ei pääse mitään muuta ainetta kuin määritettyä kylmäainetta (R32).</p> <ul style="list-style-type: none"> Jos piiriin pääsee vieraita aineita, kuten ilmaa, seurauksena saattaa olla liiallinen paineen nousu sekä räjähdys tai henkilövahinko. Muun kuin järjestelmälle määritetyn kylmäaineen käyttäminen aiheuttaa mekaanisen vian, järjestelmän toimintahäiriön tai laitevaurion. Pahimmassa tapauksessa tämä voi tehdä tuotteesta vaarallisen. <p>Tätä laitetta ei ole tarkoitettu fyysisesti tai henkisesti vajaakykyisten, aistivammiesten tai kokemattomien henkilöiden (lapset mukaan lukien) käyttöön, ellei heidän turvallisuudestaan vastaava henkilö ole opastanut tai neuvonut heitä laitteen käytössä.</p> <p>Lapsia on valvottava ja varmistettava, etteivät he leiki laitteella.</p>
	<p>Älä työnnä sormea, keppiä tai muita esineitä ilman tulo- tai lähtöaukkoon.</p> <ul style="list-style-type: none"> Tämä saattaa johtaa loukkaantumiseen, sillä yksikön sisällä oleva tuuletin pyörii suurella nopeudella käytön aikana.
	<p>Jos havaitset ilmastointilaitteen toiminnassa jotakin poikkeavaa (jos esimerkiksi haisee palaneelta), sammuta laite ja irrota virtajohto pistorasiasta tai käännä katkaisin OFF-asentoon.</p> <ul style="list-style-type: none"> Jos laitteen käyttöä jatketaan poikkeavasta tilasta huolimatta, seurauksena saattaa olla laitteen virhetoiminta, tulipalo tai sähköisku. Ota tässä tapauksessa yhteyttä laitteen toimittajaan.
	<p>Jos ilmastointilaitte ei viilennä tai lämmitä, synnä saattaa olla kylmäaineen vuoto. Jos kylmäainevuoto havaitaan, lopeta käyttö, tuuleta huone huolellisesti ja ota välittömästi yhteys myyjään. Jos korjaustoimiin kuuluu kylmäaineen lisääminen, pyydä huoltoteknikolta lisätietoja.</p> <ul style="list-style-type: none"> Ilmastointilaitteessa käytetty kylmäaine ei ole haitallista. Tavallisesti vuotoa ei esiinny. Jos kylmäainetta kuitenkin pääsee vuotamaan ja joutuu kosketuksiin tulen tai lämmitysoosan, esimerkiksi lämpöpuhaltimen, kerosiiniilämmityslaitteen tai keittolieden, kanssa, se synnyttää haitallista kaasua ja aiheuttaa tulipalovaaran. <p>Käyttäjää ei saa koskaan yrittää pestä sisäyksikön sisäpuolta. Jos yksikön sisäpuoli kaipaa puhdistusta, ota yhteys jälleenmyyjään.</p> <ul style="list-style-type: none"> Sopimaton pesuaine voi vahingoittaa yksikön sisällä olevia muovimateriaaleja, mistä voi aiheutua vesivuoto. Jos pesuainetta joutuu kosketuksiin moottorin sähköosien kanssa, voi tästä aiheutua toimintahäiriö, savua tai tulipalo. Laitetta täytyy säilyttää huoneessa, jossa ei ole jatkuvakäyttöisiä syytymislähteitä (kuten avotuli tai käytössä oleva kaasulaite tai sähkölämmitin). Huomaa, että kylmäaineet saattavat olla hajuttomia. Älä nopeuta huurteenpoistoa tai käytä muita kuin valmistajan suosittelemia puhdistusmenetelmiä. Älä puhkaise tai polta. <p>Sisäyksikön saa asentaa huoneisiin, joiden lattiapinta-ala ylittää annetut määrätykset. Pyydä lisätietoja myyjältä.</p>
	<p>Tämä laite on tarkoitettu erikoistuneiden tai koulutettujen henkilöiden käyttöön myymälöissä, pienteollisuudessa ja maataloilla sekä kouluttamattomien henkilöiden käyttöön kaupallisessa käytössä.</p>
⚠ HUOMIO	
	<p>Älä koske ilman tuloaukkoon äläkä sisä- tai ulkoyksikön alumiiniviin.</p> <ul style="list-style-type: none"> Tämä saattaa johtaa loukkaantumiseen. <p>Älä käytä hyönteismyrkkyjä tai syttyviä sumutteita yksikön lähellä.</p> <ul style="list-style-type: none"> Tämä saattaa johtaa tulipaloon tai yksikön turmeltumiseen. <p>Älä altista lemmikkieläimiä tai huonekasveja suoralle ilmvirralle.</p> <ul style="list-style-type: none"> Tämä saattaa johtaa lemmikin tai kasvin vahingoittumiseen. <p>Älä aseta muita sähkölaitteita tai huonekaluja sisä- tai ulkoyksikön alle.</p> <ul style="list-style-type: none"> Yksiköstä saattaa tippua vettä, joka saattaa aiheuttaa vaurioita. <p>Älä jätä yksikköä asennusjalustalle, jos jalusta on vaurioitunut.</p> <ul style="list-style-type: none"> Yksikkö saattaa pudota ja aiheuttaa vaurioita. <p>Älä seiso epävakaalla penkillä yksikön käyttämiseksi tai puhdistamiseksi.</p> <ul style="list-style-type: none"> Saatat loukkaantua, jos putoat. <p>Älä vedä virtajohdosta.</p> <ul style="list-style-type: none"> Tämä saattaa johtaa johdon ytimen vaurioitumiseen, josta saattaa olla seurauksena laitteen ylikuumentuminen tai tulipalo.

	<p>Älä lataa tai pura paristoja äläkä heitä niitä tuleen.</p> <ul style="list-style-type: none"> Paristot saattavat vuotaa, aiheuttaa tulipalon tai räjähtää. <p>Älä käytä yksikköä yli 4 tunnin ajan kosteusprosentin ollessa korkea (suht. kosteus 80 % tai enemmän) ja/tai jos ikkuna tai ulko-ovi on auki.</p> <ul style="list-style-type: none"> Tämä voi aiheuttaa ilmastointilaitteessa veden kondensoitumista, ja laitteesta voi tippua vettä, joka kastelee tai vahingoittaa huonekaluja. Veden kondensoituminen ilmastointilaitteessa voi johtaa homeen tai muun sienikasvuston muodostumiseen. <p>Älä käytä yksikköä mihinkään erikoistarkoitukseen, esimerkiksi ruuan säilytykseen, eläinten pesänä tai kasvien kasvattamiseen tai tarkkuusinstrumenttien tai taide-esineiden säilyttämiseen.</p> <ul style="list-style-type: none"> Esineiden laatu saattaa kärsiä, ja eläimet tai kasvit saattavat vahingoittua. <p>Älä altista polttolaitteita suoralle ilmvirralle.</p> <ul style="list-style-type: none"> Tämä saattaa johtaa epätavalliseen palamiseen. <p>Älä koskaan laita paristoja suuhun, jotta et niele niitä vahingossa.</p> <ul style="list-style-type: none"> Paristojen nieleminen voi aiheuttaa tukehtumis- ja/tai myrkytysvaaran.
	<p>Ennen kuin puhdistat yksikön, katkaise siitä virta ja irrota virtapisteke tai käännä katkaisin OFF-asentoon.</p> <ul style="list-style-type: none"> Tämä saattaa johtaa loukkaantumiseen, sillä yksikön sisällä oleva tuuletin pyörii suurella nopeudella käytön aikana. <p>Jos yksikkö on pitkään käyttämättä, irrota pistoke pistorasiasta tai käännä katkaisin OFF-asentoon.</p> <ul style="list-style-type: none"> Yksikköön saattaa kertyä likaa, mikä saattaa aiheuttaa ylikuumentumisen tai tulipalon. <p>Vaihda kaikki kaukoasäätimen paristot uusiin samantyyppisiin paristoihin.</p> <ul style="list-style-type: none"> Vanhojen paristojen käyttäminen sekaisin uusien kanssa saattaa aiheuttaa ylikuumentumista, vuotoa tai räjähdysvaaran. <p>Jos paristoneste joutuu kosketuksiin ihon tai vaatteiden kanssa, pese iho tai vaatteet läpikotaisin puhtaalla vedellä.</p> <ul style="list-style-type: none"> Jos paristonestettä joutuu silmiin, pese silmät tarkoin puhtaalla vedellä ja hakeudu välittömästi lääkärin hoitoon. <p>Huolehdi siitä, että alue on hyvin ilmastoitu, jos yksikköä käytetään samaan aikaan polttolaitteen kanssa.</p> <ul style="list-style-type: none"> Jos alue on riittämättömästi ilmastoitu, saattaa esiintyä happikatoa. <p>Käännä katkaisin OFF-asentoon ukonilmalla, jos esiintyy salamointia.</p> <ul style="list-style-type: none"> Yksikkö saattaa vaurioitua salamankustusta. <p>Kun ilmastointilaitetta on käytetty usean kauden ajan, tarkista ja huolla se tavallisten puhdistustoimien lisäksi.</p> <ul style="list-style-type: none"> Yksikköön kerääntyvät lika ja pöly saattavat aiheuttaa epämiellyttäviä hajuja, synnyttää sienikasvustoa, esimerkiksi homeita, tai tukkia poistoaukon, josta saattaa olla seurauksena veden vuotaminen sisäyksiköstä. Pyydä laitteen toimittajalta neuvoja laitteen tarkistukseen ja huoltoon, jotka vaativat erityistietämystä ja -taitoja.
	<p>Älä koske katkaisimiin märin käsin.</p> <ul style="list-style-type: none"> Saatat saada sähköiskun. <p>Älä puhdistaa ilmastointilaitetta vedellä äläkä laita sen päälle astioita, joissa on vettä, esimerkiksi kukkamaljakkoo.</p> <ul style="list-style-type: none"> Tämä saattaa aiheuttaa tulipalon tai sähköiskun vaaran.
	<p>Älä nouse tai laita mitään esineitä ulkoyksikön päälle.</p> <ul style="list-style-type: none"> Saatat loukkaantua, jos putoat tai jos yksikön päällä oleva esine putoaa.

⚠ TÄRKEÄÄ	
<p>Likaiset suodattimet voivat aiheuttaa ilmastointilaitteessa kondensatiota, mikä voi johtaa homeen tai muun sienikasvuston muodostumiseen. Tästä syystä suosittelemme ilmansuodattimien puhdistamista 2 viikon välein.</p> <p>Varmista ennen käytön aloittamista, että vaakasiivekkeet ovat suljetussa asennossa. Jos laitetta käytetään vaakasiipien ollessa avoimessa asennossa, ne eivät välttämättä palaa oikeaan asentoon.</p>	

TURVALLISUUSVAROTOIMET

Asennus

 VAROITUS	
	<p>Pyydä laitteen toimittajaa asentamaan ilmastointilaite.</p> <ul style="list-style-type: none"> Käyttäjä ei saa asentaa sitä, koska sen asentamiseen vaaditaan erikoistietämystä ja -taitoja. Väärin asennettu ilmastointilaite saattaa aiheuttaa vesivuotoa, tulipalon tai sähköiskun. <p>Ilmastointilaitteella pitää olla oma virtalähteensä.</p> <ul style="list-style-type: none"> Jos laitteen kanssa käytetään jotain muuta virtalähdettä, laite saattaa ylikuumentua tai saattaa syttyä tulipalo. <p>Älä asenna yksikköä paikkaan, missä saattaa esiintyä tulenarokojen kaasujen vuotoa.</p> <ul style="list-style-type: none"> Jos vuotavaa kaasua kerääntyy yksikön ympärille, seurauksena saattaa olla räjähdys.
	<p>Maadoita yksikkö asianmukaisesti.</p> <ul style="list-style-type: none"> Älä kytke maata kaasuputkeen, vesiputkeen, ukkosenjohdattimeen tai puhelinlinjaan. Väärin maatettu yksikkö saattaa aiheuttaa sähköiskun.
 HUOMIO	
	<p>Asenna maavuotokytin, jos ilmastointilaitteen asennuspaikka sitä edellyttää (esim. erittäin kosteilla alueilla).</p> <ul style="list-style-type: none"> Jos maavuotokytintä ei asenneta, seurauksena saattaa olla sähköisku. <p>Varmista, että kerääntyvä vesi tyhjenetään kunnollisesti.</p> <ul style="list-style-type: none"> Jos tyhjennys ei tapahdu oikein, vettä saattaa tippua sisä- tai ulkoyksiköstä kastellen ja turmellen huonekaluja.

Jos laitteen toiminta on epänormaalia
Lopeta ilmastointilaitteen käyttö välittömästi ja ota yhteyttä laitteen toimittajaan.

Wi-Fi-liitäntä

 VAROITUS	
(Virheellisellä käsittelyllä saattaa olla vakavia seurauksia, mukaan lukien vakava loukkaantuminen tai kuolema.)	
	<p>Tätä laitetta voivat käyttää 8-vuotiaat ja sitä vanhemmat lapset sekä henkilöt, joilla on rajoittuneet fyysiset, aistinvaraiset tai henkiset kyvyt tai joilla ei ole käyttöosaamista ja kokemusta, jos heitä on opetettu tai ohjattu laitteen turvallisessa käytössä ja he ymmärtävät olemassa olevat vaarat.</p> <p>Lapset eivät saa leikkiä laitteella. Lapset eivät saa puhdistaa ja huoltaa laitetta ilman valvontaa.</p> <p>Älä käytä Wi-Fi-liitäntää lääkinnällisten sähkölaitteiden tai sellaisten henkilöiden läheisyydessä, jotka käyttävät lääketieteellistä laitetta, kuten pysyvää sydämentahdistinta tai implantoitua defibrillaattoria.</p> <ul style="list-style-type: none"> Se saattaa johtaa onnettomuuteen lääkinnällisen laitteen toimintavian takia. <p>Älä asenna Wi-Fi-liitäntää automaattisten hallintalaitteiden, kuten automaattiovien tai palohälyttimien läheisyyteen.</p> <ul style="list-style-type: none"> Se saattaa johtaa toimintavian aiheuttamiin onnettomuuksiin.
	<p>Älä koske Wi-Fi-liitäntään märillä käsillä.</p> <ul style="list-style-type: none"> Se saattaa vaurioittaa laitetta tai aiheuttaa sähköiskun tai tulipalon.
	<p>Älä roiskuta vettä Wi-Fi-liitäntään, äläkä käytä sitä kylpyhuoneessa.</p> <ul style="list-style-type: none"> Se saattaa vaurioittaa laitetta tai aiheuttaa sähköiskun tai tulipalon.
	<p>Kun Wi-Fi-liitäntä on pudonnut tai kannatin tai kaapeli on vaurioitunut, irrota virtajohdon pistoke tai kytke katkaisin OFF-asentoon.</p> <ul style="list-style-type: none"> Se saattaa aiheuttaa tulipalon tai sähköiskun vaaran. Ota tässä tapauksessa yhteyttä laitteen toimittajaan.
 HUOMIO	
(Virheellisellä käsittelyllä saattaa olla seurauksia, mukaan lukien henkilövahingot tai rakennuksen vahingot.)	
	<p>Älä seiso epävakaan porrasjakkaran päällä asentaessasi tai puhdistaessasi Wi-Fi-liitäntää.</p> <ul style="list-style-type: none"> Saatat loukkaantua, jos putoat. <p>Älä käytä Wi-Fi-liitäntää muiden langattomien laitteiden, mikroaaltouunien, langattomien puhelinten tai faksien läheisyydessä.</p> <ul style="list-style-type: none"> Se saattaa aiheuttaa toimintavian.

HÄVITTÄMINEN



Fig. 1

Ota yhteyttä tuotteen toimittajaan tuotteen hävittämistä varten.

Huomautus:

Tämä kuvake koskee vain EU-maita.
Tämä kuvake on direktiivin 2012/19/EU artiklan 14 (tietoa käyttäjille) ja liitteen IX mukainen ja/tai direktiivin 2006/66/EY artiklan 20 (tietoa loppukäyttäjille) ja liitteen II mukainen.

MITSUBISHI ELECTRIC -tuotteesi on valmistettu korkealaatuisista materiaaleista ja osista, jotka voidaan helposti kierrättää ja/tai käyttää uudelleen. Tämä kuvake tarkoittaa sitä, että sähkö- ja elektroniikkalaitteet, paristot ja akut tulee niiden käyttöiän lopussa hävittää erillään kodin jätteistä. Jos kuvakkeen alla on kemiallinen kuvake (Fig. 1), tämä kemiallinen kuvake tarkoittaa sitä, että paristo tai akku sisältää raskasmetallia tietyssä väkevyydessä. Tämä ilmoitetaan seuraavasti:
Hg: elohopea (0,0005 %), Cd: kadmium (0,002 %), Pb: lyijy (0,004 %)
Euroopan unionin sisällä on erillisiä keräysjärjestelmiä käytettyjä sähkö- ja elektroniikkatuotteita sekä paristoja ja akkuja varten.
Hävitä tämä laite sekä paristot ja akut asianmukaisesti paikallisessa jätteenkeräys ja -hävityskeskuksessa.
Auta meitä suojelemaan ympäristöä.

ERI OSIEN NIMET

Sisäyksikkö

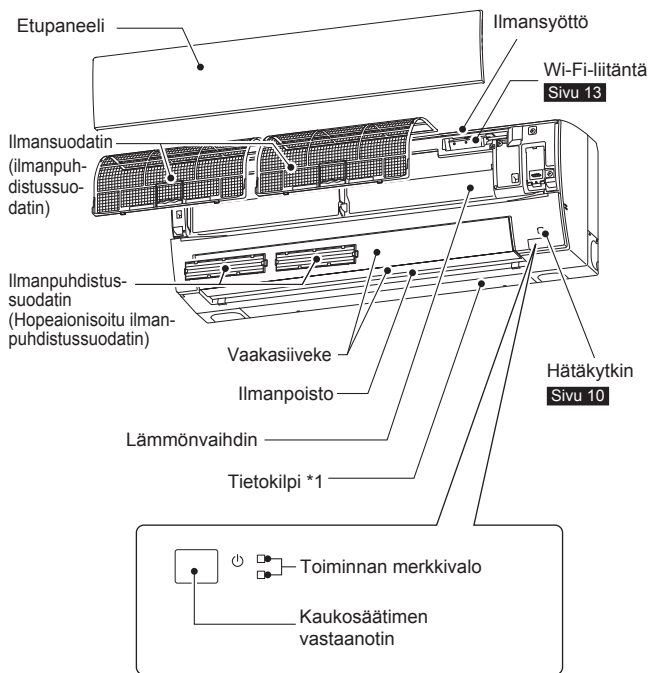

Ulkoyksikkö

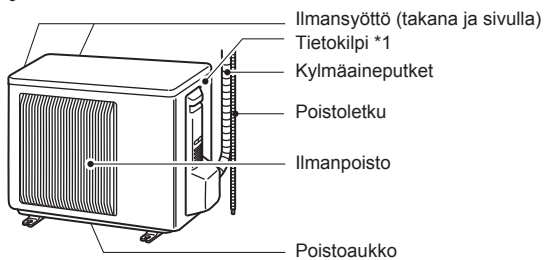

Ulkoyksiköt saattavat olla ukonäöltään erilaisia.

*1 Valmistusvuosi ja -kuukausi ilmaistaan tietokilvessä.

Kaukosäädin

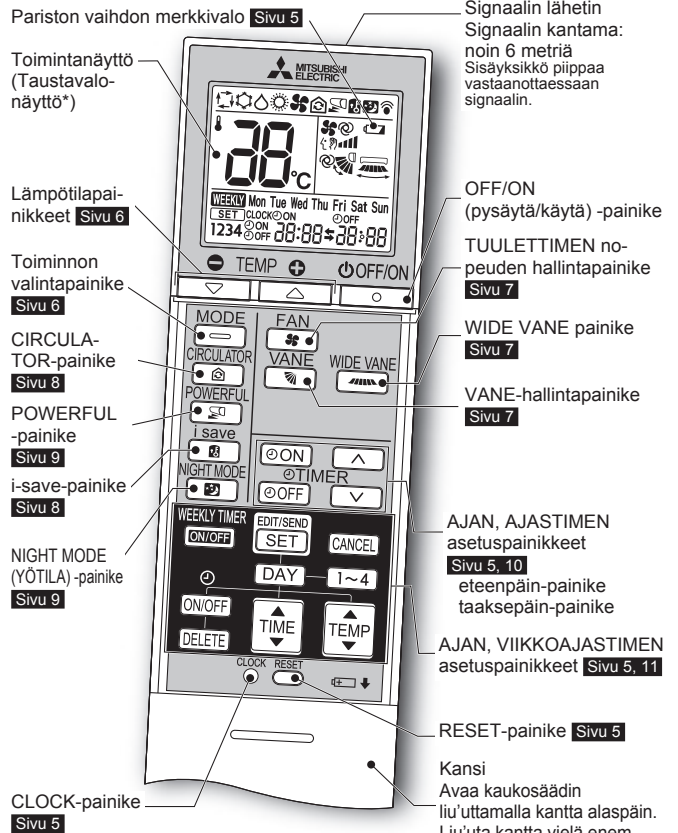

Kaukosäädin

Kun kaukosäädintä ei käytetä, aseta se tämän yksikön lähelle.

Käytä ainoastaan yksikön mukana tulevaa kaukosäädintä. Älä käytä muita kaukosäätimiä. Jos 2 tai useampia sisäyksiköitä asennetaan toistensa läheisyyteen, kaukosäädin saattaa vaikuttaa myös sisäyksikköön, jota ei ole tarkoitus käyttää.

* Taustavalo syytty, kun kauko-ohjainta käytetään. Taustavalo sammuu, jos kauko-ohjain on hetken käyttämättä.

TOIMENPITEET ENNEN KÄYTTÖÄ

Ennen käyttöä: Kytke virtajohto pistorasiaan ja/tai siirrä katkaisin päälle.

Kaukosäätimen paristojen asentaminen

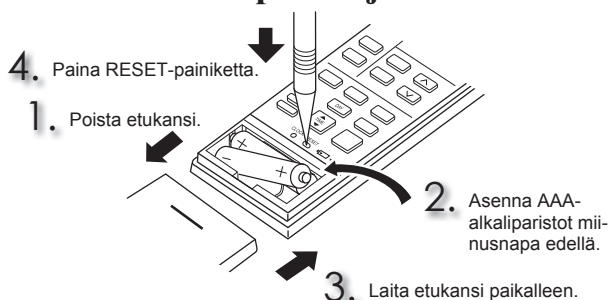

Huomautus:

- Tarkista, että paristot ovat oikein päin.
- Älä käytä mangaaniparistoja tai vuotavia paristoja. Ne saattavat aiheuttaa kaukosäätimen virhetoimintaa.
- Älä käytä ladattavia paristoja.
- Pariston vaihdon merkkivalo syttyy, kun pariston virta on vähissä. Kun merkkivalon syttymisestä on kulunut noin 7 päivää, kaukosäädin lopettaa toiminnan.
- Vaihda kaikki paristot uusiin samantyyppisiin paristoihin.
- Paristot kestävät noin 1 vuoden. Paristot, joiden viimeinen myyntipäivä on mennyt, kestävät kuitenkin lyhyemmän ajan.
- Paina RESET-painiketta varovasti ohuella esineellä. Jos RESET-painiketta ei paineta, kaukosäädin ei välttämättä toimi oikein.

Ajan asettaminen

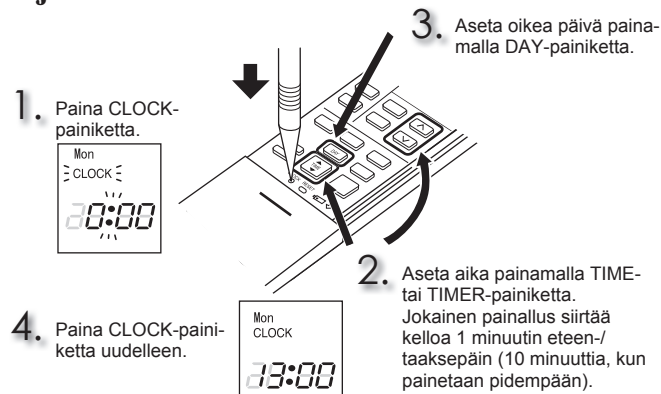

Huomautus:

- Paina CLOCK-painiketta varovasti ohuella esineellä.

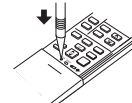

Huomautus:

Kaukosäätimen asettaminen käyttöön vain tietyn sisäyksikön kanssa
Huoneessa voidaan käyttää enintään 4 sisäyksikköä ja niiden langattomia kaukosäätimiä.

Voit käyttää sisäyksikköjä erikseen niiden kaukosäädinten kanssa määrittämällä numeron kullekin kaukosäätimelle sisäyksikön numeron mukaan. Tämä asetus voidaan määrittää vain, kun seuraavat ehdot täyttyvät:

- Kaukosäätimen virta on KATKAISTU (OFF).
- (1) Siirry pariliitostilaan pitämällä kaukosäätimen painiketta [1~4] painettuna 2 sekunnin ajan.
- (2) Paina painiketta [1~4] uudelleen ja määritä kullekin kaukosäätimelle numero. Jokainen painikkeen [1~4] painaminen vaihtaa numeroa seuraavassa järjestyksessä: 1 → 2 → 3 → 4.
- (3) Lopeta pariliitännän asetus painamalla painiketta [EDIT/SEND SET]. Kun käännät katkaisimen ON (PÄÄLLE) -asentoon, kaukosäädin, joka ensimmäiseksi lähettää signaalin sisäyksikölle, on kyseisen sisäyksikön kaukosäädin. Kun ne on määritetty, sisäyksikkö vastaanottaa signaaleja vain määritetystä kaukosäätimestä.

TOIMINTATILOJEN VALITSEMINEN

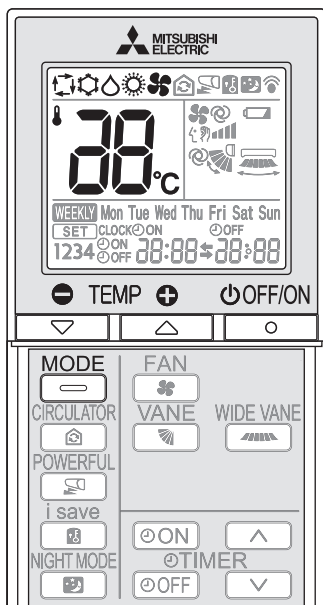

1 Käynnistä toiminto painamalla .

2 Valitse toimintatila painamalla . Jokainen painallus vaihtaa tilaa seuraavassa järjestyksessä:

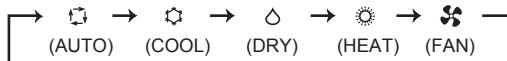

3 Aseta lämpötila painamalla tai . Jokainen painallus nostaa tai laskee lämpötilaa yhdellä asteella.

Lopeta toiminto painamalla .

AUTO-tila (automaattinen säätö)

Yksikkö valitsee toimintatilan sen mukaan, kuinka suuri ero huonelämpötilan ja ilmastointilaitteessa asetetun lämpötilan välillä on. AUTO-tilan aikana yksikkö vaihtaa tilan (COOL ↔ HEAT), kun huonelämpötila poikkeaa 2°C asetetusta lämpötilasta yli 15 minuutin ajan.

Huomautus:

Auto-tilan käyttöä ei suositella, jos tämä sisäyksikkö on liitetty MXZ-tyyppin ulkoyksikköön. Jos useita sisäyksiköitä on käytössä yhtä aikaa, yksikkö ei välttämättä pysty vaihtamaan COOL- ja HEAT-tilojen välillä. Tällöin sisäyksikkö siirtyy valmiustilaan (katso merkkivalotaulukko).

COOL-tila

Voit viilentää ilman juuri haluamasi lämpöiseksi.

Huomautus:

Älä käytä COOL-tilaa kylmissä ulkolämpötiloissa (alle -10°C). Yksiköstä saattaa valua kondensoitunutta vettä, joka saattaa turmella huonekaluja.

DRY-tila

Kuivattaa huoneilman. Huone saattaa myös jäähtyä vähän. Lämpötilaa ei voida asettaa DRY-tilassa.

HEAT-tila

Voit lämmittää ilman juuri haluamasi lämpöiseksi.

FAN-tila

Kierrättää huoneen ilmaa.

Huomautus:

COOL/DRY-tilassa käytön jälkeen on suositeltavaa käyttää sisäyksikköä FAN-tilassa, jotta sen sisäosat kuivuvat.

Huomautus:

Usean ilmastointilaitteen käyttö

Yksi ulkoyksikkö voi ohjata kahta tai useampaa sisäyksikköä. Kun useita sisäyksiköitä käytetään samanaikaisesti, ilman jäähtytystä/kuivausta/tuuletusta ja lämmitystä ei voida tehdä samaan aikaan. Kun yhdessä yksikössä on valittuna COOL/DRY/FAN (jäähdytys/kuivaus/tuuletus) ja toisessa HEAT (lämmitys) tai toisin päin, viimeksi valittu yksikkö siirtyy valmiustilaan.

Toiminnan merkkivalo

Toimintomerkkivalo osoittaa yksikön toimintatilan.

Merkkivalo	Toimintatila	Huonelämpötila
	Yksikkö on toiminnassa asetetun lämpötilan saavuttamiseksi	Poikkeaa noin 2°C tai enemmän asetetusta lämpötilasta
	Huonelämpötila lähestyy asetettua lämpötilaa	Poikkeaa noin 1-2°C asetetusta lämpötilasta
	Valmiustila (vain käytettäessä useita yksiköitä)	—

Palaa Viilkkuu

TUULETTIMEN NOPEUDEN JA ILMAN VIRTAUSSUUNNAN SÄÄTÄMINEN

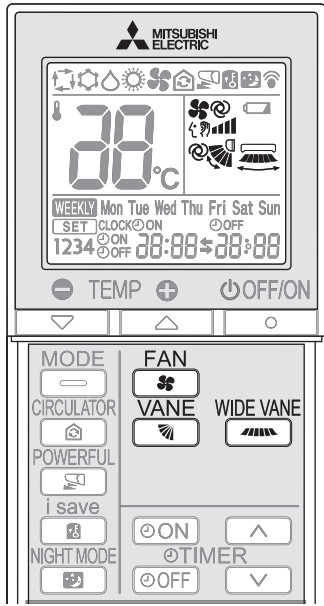

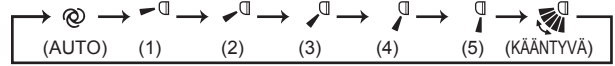

Ilmanvirtauksen suunta ylös-alas

Valitse ilman virtaussuunta painamalla . Jokainen painallus vaihtaa ilmavirran suuntaa seuraavassa järjestyksessä:



 (AUTO).....Siiveke on asetettu siten, että ilman virtaussuunta on mahdollisimman tehokas. COOL/DRY/FAN: vaakas-asento. HEAT: alaspäin.

 (manuaalinen) ...Jotta ilmastointi olisi mahdollisimman tehokasta, valitse yläasento COOL- ja DRY-toiminnoille ja ala-asento HEAT-toiminnoille. Jos ala-asento valitaan COOL- tai DRY-toiminnon aikana, siiveke siirtyy automaattisesti yläasentoon 0,5–1 tunnin kuluttua, jotta kondensoitunut vesi ei pääse tippumaan yksiköstä.

 (kääntyvä).....Siiveke liikkuu vuorotellen ylös ja alas.

- Sisäyksiköstä kuuluu kaksi lyhyttä piippausta, kun yksikkö on asetettu AUTO-tilaan.
- Käytä aina kaukosäädintä, kun vaihdat ilmavirran suuntaa. Vaakasiipien siirtäminen käsillä aiheuttaa toimintahäiriön.
- Kun virtakatkaisin kytketään käyttöön, vaakasiipien asento palautetaan minuutin kuluessa, minkä jälkeen toiminto käynnistyy. Samoin tapahtuu jäähdytystoiminnon hätätilakäytön aikana.
- Jos vaakasiivet näyttävät olevan epänormaalissa asennossa, katso sivu 14.

Tuulettimen nopeus

Valitse tuulettimen nopeus painamalla . Jokainen painallus vaihtaa tuulettimen nopeutta seuraavassa järjestyksessä:

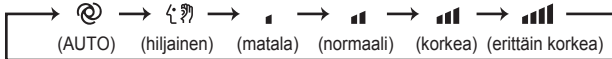

- Sisäyksiköstä kuuluu kaksi lyhyttä piippausta, kun yksikkö on asetettu AUTO-tilaan.
- Käytä tuulettimen suurempaa nopeutta huoneen nopeampaa jäähdytystä/lämmitystä varten. Tuulettimen nopeutta kannattaa vähentää, kun huone on riittävän viileä/lämmin.
- Pienemmällä nopeudella tuuletin on hiljaisempi.

Huomautus:

Usean ilmastointilaitteen käyttö

Jos useita sisäyksiköitä käytetään samanaikaisesti yhden ulkoyksikön kautta lämmittämiseen, ilmavirran lämpötila saattaa olla alhainen. Tällöisessä tapauksessa tuulettimen nopeudeksi kannattaa valita AUTO.

Ilmanvirtauksen suunta vasen-oikea

Valitse ilman virtaussuunta painamalla . Jokainen painallus vaihtaa ilmavirran suuntaa seuraavassa järjestyksessä:

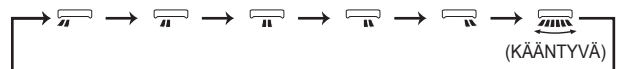

I-SAVE-TOIMINTO

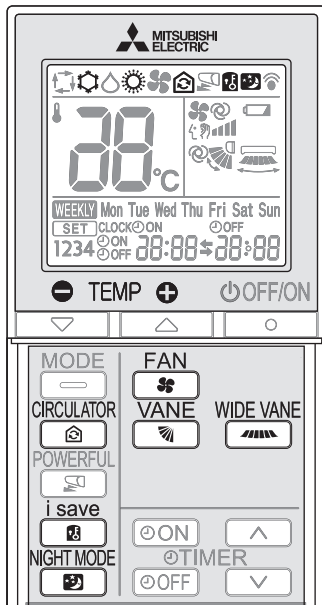

Yksinkertaisella palautustoiminnolla voidaan palauttaa usein käytetty (esiasetettu) asetus kerran  -painiketta painamalla. Painamalla painiketta uudelleen voidaan palata nopeasti edelliseen asetukseen.

1 Voit valita i-save-tilan COOL-, CIRCULATOR- ja HEAT-tilassa tai NIGHT MODE -toiminnon aikana painamalla .

2 Aseta lämpötila, tuulettimen nopeus ja ilman virtaus-suunta.

- Sama asetus valitaan seuraavalla kerralla yksinkertaisesti painamalla .
- Kaksi asetusta voidaan tallentaa. (Yksi COOL- tai CIRCULATOR -tilalle, toinen HEAT-tilalle)
- Valitse sopiva lämpötila, tuulettimen nopeus ja ilman virtaus-suunta huoneen mukaan.

Peruuta i-save-toiminto painamalla  uudelleen.

- i-save-toiminto perutaan myös MODE-painiketta painettaessa.

Huomautus:

Käyttöesimerkki:

- Alhaisen virrankulutuksen tila
Aseta lämpötila 2-3°C lämpimämmäksi COOL-tilassa ja viileämmäksi HEAT-tilassa. Tämä asetus soveltuu huoneisiin, joissa ei asuta, ja nukkumisen ajaksi.
- Usein käytettyjen asetusten tallentaminen
Tallenna COOL-, CIRCULATOR- ja HEAT-tilan ja NIGHT MODE -toiminnon asetukset, joita käytät usein. Näin voit valita asetuksen yhdellä painikkeen painalluksella.

CIRCULATOR-TOIMINTO

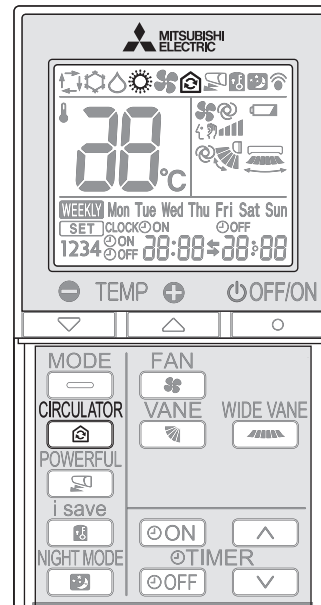

Jos sisälämpötila saavuttaa asetetun lämpötilan, ulkoyksikkö sammuu ja sisäyksikön FAN-toiminto alkaa toimia sisäilman kierrättämiseksi. Tuulettimen nopeutta ja ilman virtaus-suuntaa voidaan muuttaa miel-tymysten mukaisesti. Ulkoyksikkö käynnistyy automaattisesti, kun sisälämpötila laskee asetettua lämpötilaa alhaisemmaksi.

1 Ota CIRCULATOR-toiminto (ilmankierto) käyttöön painamalla  HEAT-tilan aikana **sivu 6**.

Yksikkö alkaa tuulettaa FAN-toiminnolla, jos sisälämpötila saavuttaa asetetun lämpötilan.



2 Aseta tuulettimen nopeus ja ilman virtaus-suunta.

- Tuulettimen nopeus ja ilman virtaus-suunta ovat samat HEAT- ja CIRCULATOR-toiminnoissa.
- Ilmanvaihto alkaa pienellä tuulettimen nopeudella, jos valittuna on tuulettimen AUTO-nopeus.

Poistu CIRCULATOR-tilasta painamalla uudelleen .

Huomautus:

CIRCULATOR-toiminto ei toimi seuraavissa tilanteissa.

- AUTO-tila (automaattinen säätö) on valittu.
 - Laite suorittaa huurteenpoistoa.
 - Sisäyksikkö on liitetty useaa yksikköä ohjaavaan ulkoyksikköön.
- Vaikka sisäyksiköstä kuuluu vastaanotettu ääni ja kaukosäätimessä näkyy merkki , kun  -painiketta painetaan, CIRCULATOR-toiminto ei toimi monipisteliitännässä.
- FAN-toiminto saattaa tuntua kylmältä tuulelta.
- Laske FAN-tuulettimen nopeutta tai säädä ilman virtaus-suuntaa niin, että vältät tuulen, jos tunnet olosi epä mukavaksi kylmässä tuulessa.

NIGHT MODE (YÖTILA)

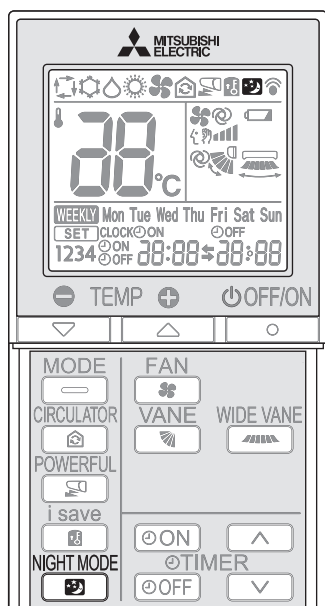

NIGHT MODE operation muuttaa toiminnan ilmaisimen kirkkautta, poistaa äänimerkin käytöstä ja vähentää ulkoyksikön äänenvoimakkuutta.

Ota NIGHT MODE operation käyttöön painamalla  käytön aikana.

- Toiminnan ilmaisimen lamppu himmenee.
- Äänimerkki poistuu käytöstä, paitsi kun käyttö aloitetaan ja lopetetaan.
- Ulkoyksikön äänentaso muuttuu MÄÄRITYKSISSÄ ilmoitettua tasoa alhaisemmaksi.

Poista NIGHT MODE operation käytöstä painamalla  uudelleen.

Huomautus:

- Jäähdytys-/lämmitysteho saattaa laskea.
- Ulkoyksikön äänenvoimakkuus ei ehkä muutu yksikön käynnistämisen jälkeen, suojatun käytön aikana tai tietyissä käyttöolosuhteissa.
- Sisäyksikön tuulettimen nopeus ei muutu.
- Toiminnan ilmaisimen lamppua on vaikea erottaa kirkaassa huoneessa.
- Ulkoyksikön äänenvoimakkuus ei pienene, kun useita järjestelmiä käytetään samanaikaisesti.

POWERFUL-TOIMINTO

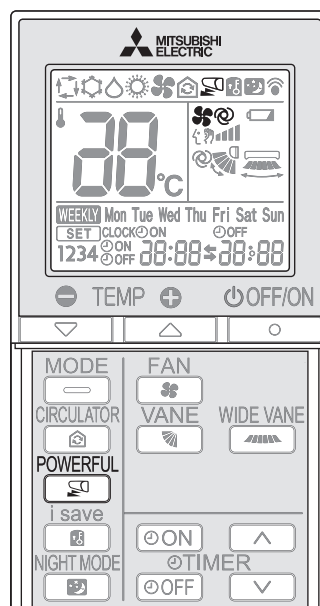

Käynnistä POWERFUL-toiminto painamalla -painiketta COOL- tai HEAT-tilassa **sivu 6**.

Tuulettimen nopeus : Ainoastaan POWERFUL-tilassa käytettävä nopeus

Vaakasiiveke : Määritä asento tai alaspäin suuntautuvan ilmavirran asento AUTO-asetuksen aikana

- Lämpötilaa ei voida asettaa POWERFUL-toiminnon aikana.

Peruuta POWERFUL-toiminto painamalla  uudelleen.

- POWERFUL-toiminto peruuntuu automaattisesti 15 minuutin kuluttua, tai kun OFF/ON-, FAN-, CIRCULATOR- tai i-save-painiketta painetaan.

AJASTIMEN KÄYTTÖ (ON/OFF-AJASTIN)

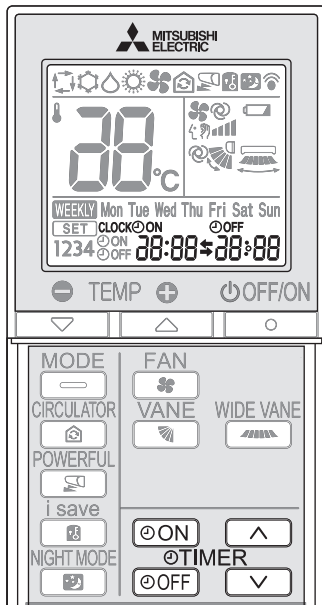

1 Aseta ajastin käytön aikana painamalla **ON** tai **OFF**.

ON (ON-ajastin) : Yksikkö kytkeytyy päälle määritetyllä hetkellä.

OFF (OFF-ajastin) : Yksikkö kytkeytyy pois päältä määritetyllä hetkellä.

* **ON** tai **OFF** vilkkuu.

* Varmista, että aika ja päivä on asetettu oikein. **Sivu 5**

2 Aseta ajastimen aika painamalla **▲** (eteenpäin) ja **▼** (taaksepäin).

Jokainen painallus muuttaa asetetun ajan 10 minuuttia eteen-/taaksepäin.

• Aseta ajastin, kun **ON** tai **OFF** vilkkuu.

Peruuta ajastin painamalla **ON** tai **OFF** uudelleen.

Huomautus:

- ON- ja OFF-ajastimet voidaan asettaa yhdessä. **⚡** merkki kertoo ajastintointojen järjestyksen.
- Jos virta katkeaa, kun ON/OFF-ajastin on asetettu, katso **sivu 10**, "Automaattinen uudelleenkäynnistystoiminto".

HÄTÄTILAKÄYTTÖ

Jos kaukosäädintä ei voida käyttää...

Hätätilakäyttö voidaan ottaa käyttöön painamalla sisäyksikön hätäkytkintä (E.O. SW).

Jokainen E.O. SW-kytkimen painallus vaihtaa tilaa seuraavassa järjestyksessä:

Toiminnan merkkivalo

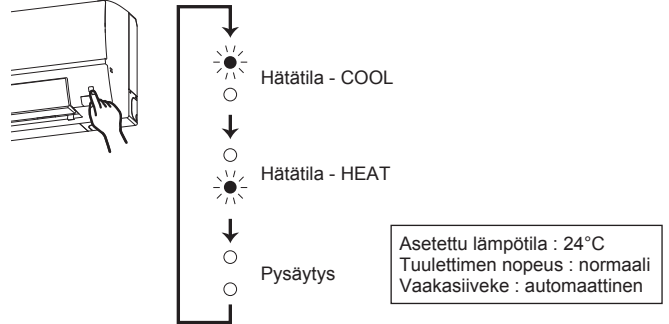

Huomautus:

- Käytön ensimmäiset 30 minuuttia ovat testiajao. Lämpötilansäätö ei toimi, ja tuulettimen nopeus on asetettu korkeaksi.
- Lämmitystoiminnon hätätilakäytön yhteydessä tuulettimen nopeus nousee asteittain puhalttaen ulos lämmintä ilmaa.
- Jäähdytystoiminnon hätätilakäytön yhteydessä vaakasiivekkeiden asento nolataan minuutin kuluessa, minkä jälkeen toiminto käynnistyy.

AUTOMAATTINEN UUELLEENKÄYNNISTYSTOIMINTO

Jos virta katkeaa tai päävirta kytketään pois päältä käytön aikana, "Automaattinen uudelleenkäynnistystoiminto" käynnistää toiminnon automaattisesti samassa tilassa, kuin joka oli otettu käyttöön kaukosäätimellä juuri ennen päävirran katkaisemista. Jos ajastin on asetettu, ajastinasetus peruutetaan ja yksikkö aloittaa toiminnon, kun virta kytketään uudelleen.

Jos et halua käyttää tätä toimintoa, ota yhteyttä huoltoedustajaan, koska yksikön asetus pitää tällöin vaihtaa.

VIKKOAJASTIMEN KÄYTTÖ

- Enintään 4 ON- tai OFF-ajastinta voidaan asettaa viikon eri päville.
- Enintään 28 ON- tai OFF-ajastinta voidaan säätää viikon ajalle.

Esim.: Asetuksena on arkinen 24°C heräämisestä kotoa lähtöön asti ja 27°C kotiinpaluusta nukkumaan menoon asti.
Asetuksena on viikonloppuisin 27°C heräämisestä aikaiseen nukkumaan menoon asti.

	Asetus1	Asetus2	Asetus3	Asetus4
Mon (ma)	ON 24°C 6:00	OFF 8:30	ON 27°C 17:30	OFF 22:00
Fri (pe)				
Sat (la)	Asetus1 ON 27°C 8:00		Asetus2 OFF 21:00	
Sun (su)				

Huomautus:

Helppo ON/OFF-ajastin on käytettävissä viikkoajastimen ollessa käytössä. Tällöin ON/OFF-ajastimella on etusija viikkoajastimeen nähden, ja viikkoajastimen toiminta jatkuu jälleen, kun ON/OFF-ajastimen toiminta on päätynyt.

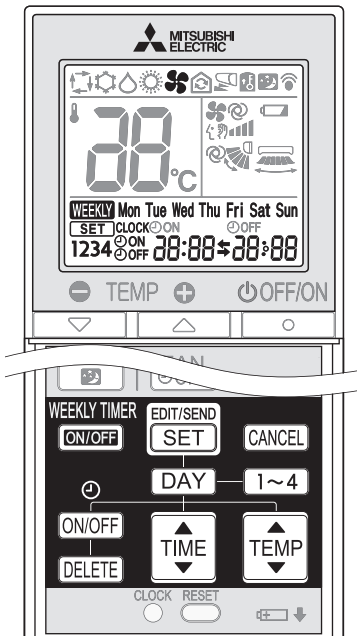

Viikkoajastimen asettaminen

* Varmista, että aika ja päivä on asetettu oikein.

1 Avaa viikkoajastimen asetustila painamalla **EDIT/SEND** / **SET**.

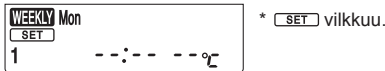

2 Paina **DAY** ja **1~4** ja valitse asetettava päivä ja numero.

WEEKLY Mon Tue Wed Thu Fri Sat Sun Esim.: [Mon Tue ... Sun] (ma, ti...su) ja [1] ovat valittuina.

Asettava viikonpäivä valitaan painamalla **DAY**.
 Mon → Tue → Wed → Thu → Fri → Sat → Sun
 Mon Tue Wed Thu Fri Sat Sun

Asettava numero valitaan painamalla **1~4**.
 1 → 2 → 3 → 4

* Kaikki päivät voidaan valita.

3 Paina **ON/OFF**, **TIME** ja **TEMP** ja aseta ON/OFF, aika ja lämpötila.

WEEKLY Mon Tue Wed Thu Fri Sat Sun Esim.: [ON], [6:00] ja [24°C] ovat valittuina.

1 **ON** 6:00 24°C

ON/OFF-ajastin valitaan painamalla **ON/OFF**.
 Ajastimen asetus poistetaan painamalla **DELETE**.

Painamalla **TIME** asetetaan aika.

Painamalla **TEMP** säädetään lämpötila.

* Aika muuttuu nopeasti, kun pidät painikkeen painettuna.

Paina **DAY** ja **1~4** ja tee ajastimen asetukset muille päville ja/tai numeroille.

4 Voit lopettaa viikkoajastimen asetusten tekemisen ja siirtää ne painamalla **EDIT/SEND** / **SET**.



* Aiemmin vilkkunut merkkivalo **SET** sammuu ja näytössä näkyy senhetkinen aika.

Huomautus:

- Siirrä viikkoajastimen tiedot sisäyksikköön painamalla **EDIT/SEND** / **SET**. Osoita kaukosäätimellä sisäyksikköä 3 sekuntia.
- Kun teet ajastimeen asetuksia useammalle kuin yhdelle viikonpäivälle tai yhdelle numerolle, painiketta **EDIT/SEND** / **SET** ei tarvitse painaa jokaisen asetuksen yhteydessä. Kun olet tehnyt kaikki asetukset, paina **EDIT/SEND** / **SET**. Kaikki viikkoajastimen asetukset tallennetaan.
- Voit poistaa kaikki viikkoajastimen asetukset, kun avaat viikkoajastimen asetustilan painamalla **EDIT/SEND** / **SET** ja pitämällä painikkeen **DELETE** painettuna 5 sekunnin ajan. Osoita kaukosäätimellä sisäyksikköä.

5 Kytke viikkoajastin käyttöön (ON) painamalla **WEEKLY TIMER** / **ON/OFF**. (**WEEKLY**-merkkivalo syttyy.)

* Kun viikkoajastin on ON-tilassa, syttyy sen viikonpäivän merkkivalo, jonka ajastinasetus on valmis.

Voit kytkeä viikkoajastimen pois käytöstä (OFF) painamalla uudelleen **WEEKLY TIMER** / **ON/OFF**. (**WEEKLY** sammuu.)

Huomautus:

Tallennettuja asetuksia ei poisteta, kun viikkoajastin kytketään pois käytöstä (OFF).

Viikkoajastimen asetusten tarkistaminen

1 Avaa viikkoajastimen asetustila painamalla **EDIT/SEND** / **SET**.

* **SET** vilkkuu.

2 Paina **DAY** tai **1~4**, kun haluat tarkastella tietyn päivän tai numeron asetuksia.

Voit poistua viikkoajastimen asetuksista painamalla **CANCEL**.

Huomautus:

Kun kaikki viikon päivät ovat valittuina asetusten tarkastelua varten ja niiden joukossa on poikkeava asetus, näytössä näkyy --:-- °C.

PUHDISTUS

Ohjeet:

- Kytke virtalähde pois päältä tai käännä virtakatkaisin pois päältä ennen puhdistamista.
- Älä koske metalliosiin käsin.
- Älä käytä bensiiniä, tinneriä, kiillotusjauhetta tai hyönteismyrkkyä.
- Käytä ainoastaan ohennettuja neutraaleja puhdistusaineita.
- Älä käytä kuurausharjaa, kovaa sientä tai vastaavaa.
- Älä liota tai huuhtelee vaakasiivekettä.
- Älä käytä vettä, jonka lämpötila on yli 50°C.
- Älä yritä kuivata osia suorassa auringonpaisteessa tai lämmöllä tai tulella.
- Älä käytä liikaa voimaa tuulettimen käsittelyssä, jotta se ei halkea tai vaurioidu.

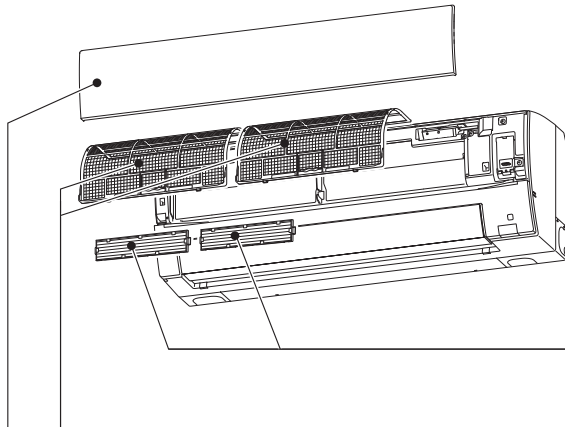

Ilmansuodatin (Ilmaa puhdistava suodatin)

- **Puhdista 2 viikon välein**
- Poista lika imurilla tai huuhtelee vedellä.
- Pese vedellä ja kuivaa hyvin varjossa.

Ilmanpuhdistussuodatin (Hopeaionisoitu ilmanpuhdistussuodatin)

3 kuukauden välein:

- Poista lika imurilla.

Jos lika ei irtoa imurilla:

- Liota suodatinta ja sen kehystä haaleassa vedessä ja huuhtelee.
- Kuivaa se pesun jälkeen huolellisesti varjossa. Asenna kaikki ilmansuodattimen läpät.

Vuosittain:

- Vaihda ilmanpuhdistimen suodatin suorituskyvyn säilyttämiseksi.
- Osanumero **MAC-2370FT-E**

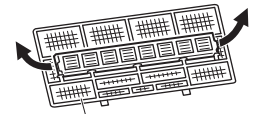

Irrota vetämällä ilmansuodattimesta

Etupaneeli

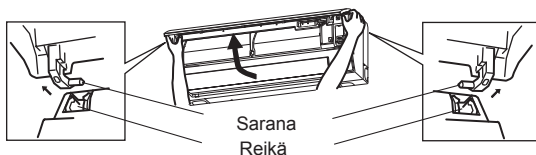

1. Nosta etupaneelia, kunnes kuuluu "naksahdus".
2. Pidä kiinni saranoista ja vedä etupaneeli pois paikaltaan yllä olevassa kuvassa esitetyllä tavalla.
 - Pyyhi pehmeällä, kuivalla kankaalla tai huuhtelee vedellä.
 - Älä liota vedessä yli kahta tuntia.
 - Kuivaa huolellisesti varjossa ennen asennusta.
3. Asenna etupaneeli päinvastaisessa järjestyksessä irrotukseen nähden. Sulje etupaneeli tiukasti ja paina nuolilla osoitettuja kohdista.

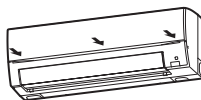

! Tärkeää

- **Laitteen suorituskyky säilyy korkeana ja virrankulutus vähenee, kun suodattimet puhdistetaan säännöllisesti.**
- **Likaiset suodattimet voivat aiheuttaa kondensaatiota ilmastointilaitteessa, mikä voi johtaa homeen tai muun sienikasvuston muodostumiseen. Tästä syystä suosittelemme ilmansuodattimien puhdistamista 2 viikon välein.**

Nämä tiedot perustuvat **ASETUKSEEN (EU) n:o 528/2012**

MALLIN NIMI	Käsittely esine (Osien nimi)	Aktiiviset aineet (CAS-nro)	Ominaisuus	Käyttöohje (Turvallisen käsittelyn tiedot)
MSZ-FT25/35/50VG(K)	SUODATIN	Hopea-natrium-vety-sirkonium-fosfaatti (265647-11-8) 2-oktyyli-2H-isotiatsoli-3-oni (OIT) (26530-20-1) Hopea-sinkkizeoliitti (130328-20-0)	Antibakteerinen Homeenesto	<ul style="list-style-type: none"> • Käytä tätä tuotetta käyttöohjeen mukaisesti ja vain suunniteltuun käyttötarkoitukseen. • Älä laita suuhun. Pidä poissa lasten ulottuvilta.
MAC-2370FT-E	SUODATIN	Hopea-sinkkizeoliitti (130328-20-0)	Antibakteerinen	<ul style="list-style-type: none"> • Käytä tätä tuotetta käyttöohjeen mukaisesti ja vain suunniteltuun käyttötarkoitukseen. • Älä laita suuhun. Pidä poissa lasten ulottuvilta.

Wi-Fi-LIITÄNNÄN MÄÄRITTÄMINEN (Vain VGK-tyyppi)

Tämä Wi-Fi-liitäntä on yhteydessä sisäyksikköön ja viestittää siten tilatietoja ja hallitsee MELCloud-palvelusta saapuvia komentoja.

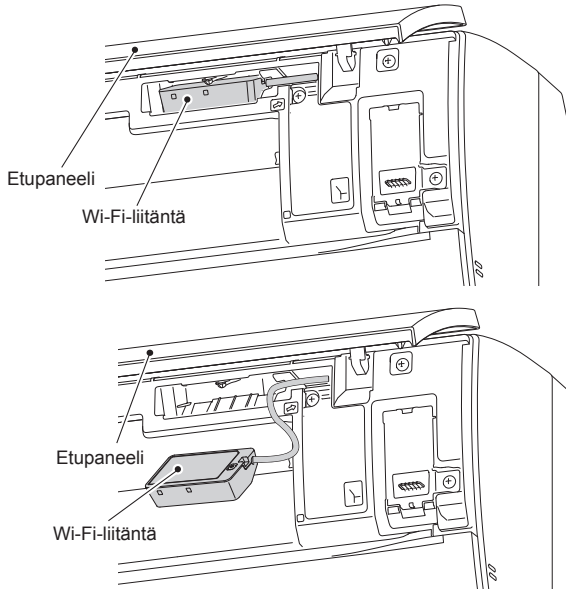

Wi-Fi-liitännän esittely

Nro	Kohde	Kuvaus
1	MODE (tila) -kytkin	Valitsee tilan.
2	RESET (nollaus) -kytkin	Nollaa järjestelmän ja KAIKKI asetukset.
3	ERR (virhe) -merkkivalo (Oranssi)	Osoittaa verkon vikatilaa.
4	NET (verkko) -merkkivalo (Vihreä)	Osoittaa verkon tilan.
5	MODE (tila) -merkkivalo (Oranssi)	Osoittaa liitäntäpisteen tilan.
6	UNIT (yksikkö) -merkkivalo (Vihreä)	Osoittaa sisäyksikön tilan.

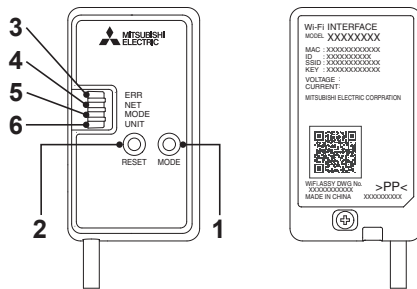

- (1) MODE (tila) -kytkin
 - MODE (tila) -kytkimellä valitaan asetusten tilat.
- (2) RESET (nollaus) -kytkin
 - Paina RESET (nollaus) -kytkintä 2 sekuntia järjestelmän uudelleenkäynnistystä varten.
 - Pidä RESET (nollaus) -kytkintä painettuna 14 sekuntia, niin Wi-Fi-liitäntä käynnistyy tehdasasetuksiin.

Kun Wi-Fi-liitäntä nollataan tehdasasetuksiin, KAIKKI konfiguraatiodot menetetään. Ole erittäin huolellinen, kun teettämän toimenpiteen.

1 Avaa etupaneeli ja poista Wi-Fi-liitäntä.

2 Luo yhteys Wi-Fi-liitännän ja reitittimen välille. Katso lisätietoja yksikön mukana toimitetuista ASETUSOP-PAASTA ja SETUP QUICK REFERENCE GUIDE (PIKA-ASENNUSOPAS) -OPPAASTA.

ASETUSOPAS on alla mainitussa osoitteessa.
<http://www.melcloud.com/Support>

3 Aseta Wi-Fi-liitäntä takaisin ja sulje etupaneeli, kun määrittäykset on tehty.

4 MELCloud-käyttöopas on alla mainitussa osoitteessa.
<http://www.melcloud.com/Support>

Huomautus:

- Varmista, että reititin tukee WPA2-AES-salausasetusta, ennen Wi-Fi-liitännän määrittämistä.
- Loppukäyttäjän täytyy lukea ja hyväksyä Wi-Fi-palvelun käyttöehdot ennen Wi-Fi-liitännän käyttämistä.
- Reititin saatetaan tarvita tämän Wi-Fi-liitännän yhdistämiseen Wi-Fi-palveluun.
- Tämä Wi-Fi-liitäntä ei välitä mitään toimintatietoja järjestelmästä, ennen kuin loppukäyttäjä rekisteröityy Wi-Fi-palveluun ja hyväksyy sen käyttöehdot.
- Tätä Wi-Fi-liitäntää ei saa asentaa tai kytkeä mihinkään Mitsubishi Electric -järjestelmään, jonka tarkoitus on tuottaa käyttökohteen kriittinen jäähdytys tai lämmitys.
- Kirjoita Wi-Fi-liitännän asetukset muistiin tämän oppaan viimeiselle sivulle, kun määrität Wi-Fi-liitäntää.
- Kun Wi-Fi-liitäntä siirretään toiseen paikkaan tai hävitetään, palauta se tehdasasetuksiin.

Mitsubishi Electricin Wi-Fi-liitäntä on suunniteltu tietoliikenteeseen Mitsubishi Electricin MELCloud Wi-Fi -palvelun kanssa. Kolmannen osapuolen Wi-Fi-liitäntä ei voi muodostaa yhteyttä MELCloud-palveluun. Mitsubishi Electric ei ole vastuussa mistään (i) järjestelmän tai tuotteen tehon heikentymisestä, (ii) järjestelmän tai tuotteen viasta tai (iii) minkään järjestelmän tai tuotteen menetyksestä tai vahingoittumisesta, joka aiheutuu kolmannen osapuolen Wi-Fi-liitännän tai Wi-Fi-palvelun yhteydestä Mitsubishi Electricin laitteeseen ja/tai käytöstä sen kanssa.

Viimeisimmät tiedot Mitsubishi Electric Corporationin MELCloud-palvelusta ovat osoitteessa www.melcloud.com.

KUN LUULET, ETTÄ ON SYNTYNYT ONGELMA

Jos näiden asioiden tarkistaminen ei korjaa ongelmaa, lopeta ilmasto-tilailaitteen käyttö ja ota yhteyttä laitteen toimittajaan.

Oire	Selitys ja tarkistettavat asiat
Sisäyksikkö	
Yksikköä ei voida käyttää.	<ul style="list-style-type: none"> Onko virtakatkaisin käännetty päälle? Onko virtalähteen johto liitetty pistorasiaan? Onko ON-ajastin asetettu? Sivu 10
Vaakasiiveke ei liiku.	<ul style="list-style-type: none"> Onko vaakasiiveke ja pystysiiveke asennettu oikein? Onko tuulettimen suojain vaurioitunut? Kun virtakatkaisin kytketään käyttöön, vaakasiipien asento palautetaan minuutin kuluessa. Kun palautus on päättynyt, vaakasiipien normaali toiminto jatkuu. Samoin tapahtuu jäähdystoiminnon hätätilakäytön aikana.
Yksikköä ei voida käyttää noin 3 minuuttiin uudelleenkäynnistyksen jälkeen.	<ul style="list-style-type: none"> Tämä suojaa yksikköä mikroprosessorin ohjeiden mukaisesti. Odota.
Sisäyksikön ilmanpoistosta tulee utua.	<ul style="list-style-type: none"> Yksiköstä poistuva kylmä ilma viilentää nopeasti huoneilmassa olevan kosteuden, joka muuttuu uduksi.
VAAKASIIVEKE lakkaa hetkeksi kääntymästä, jonka jälkeen se alkaa kääntyä uudelleen.	<ul style="list-style-type: none"> Tämä on tavallista toimintaa VAAKASIIVEKKEELTÄ.
Kun KÄÄNTÖ valitaan COOL/DRY/FAN-tilassa, alempi vaakasiiveke ei liiku.	<ul style="list-style-type: none"> On normaalia, että alempi vaakasiiveke ei liiku, kun KÄÄNTÖ valitaan COOL/DRY/FAN-tilassa.
Ilman virtaussuunta muuttuu käytön aikana. Vaakasiivekkeen suunta ei voi muuttaa kaukosäätimellä.	<ul style="list-style-type: none"> Jos ilman puhaltaminen alaspäin jatkuu 0,5-1 tuntia, kun yksikköä käytetään COOL- tai DRY-tilassa, ilman virtaussuunta muutetaan automaattisesti yläasentoon. Tämä estää veden kondensaatiota ja tippumista yksiköstä. Jos ilmavirran lämpötila on liian alhainen lämmitettäessä tai sulatettaessa, vaakasiiveke kääntyy automaattisesti pystyasentoon.
Toiminto pysähtyy noin 10 minuutin ajaksi lämmitystoiminnossa.	<ul style="list-style-type: none"> Ulkoyksikkö on sulatusvaiheessa. Odota. Tähän kuluu enintään 10 minuuttia. (Jos ulkolämpötila on liian alhainen ja ilmankosteus on liian suuri, muodostuu jäätä.)
Yksikkö käynnistää toiminnon itsestään, kun päävirta kytketään, mutta kaukosäätimellä ei ole tullut signaalia.	<ul style="list-style-type: none"> Näissä malleissa on automaattinen uudelleenkäynnistystoiminto. Jos päävirta katkaistaan sammuttamatta laitetta kaukosäätimellä ja laitteeseen kytketään uudelleen virta, yksikkö jatkaa automaattisesti toimintaa samassa tilassa, joka oli valittu kaukosäätimellä ennen päävirran katkaisemista. Katso kohta "Automaattinen uudelleenkäynnistystoiminto". Sivu 10
Kaksi vaakasiiveke koskevat toisiaan. Vaakasiivet ovat epänormaalisti asennossa. Vaakasiivet eivät palaudu oikeaan "suljettuun asentoon".	<ul style="list-style-type: none"> Tee jokin seuraavista toimista: <ul style="list-style-type: none"> Kytke virtakatkaisin pois ja takaisin käyttöön. Varmista, että vaakasiivet siirtyvät oikeaan "suljettuun asentoon". Käynnistä ja pysäytä jäähdystoiminnon hätätilakäyttö ja varmista, että vaakasiivet siirtyvät oikeaan "suljettuun asentoon".
COOL/DRY-tilassa huoneen lämpötilan lähestyessä asetettua lämpötilaa ulkoyksikkö pysähtyy ja sen jälkeen sisäyksikkö toimii alhaisella nopeudella.	<ul style="list-style-type: none"> Kun huoneen lämpötila poikkeaa asetetusta lämpötilasta, sisätilan tuuletin käynnistyy kaukosäätimen asetusten mukaisesti.
Sisäyksikön väri muuttuu ajan kuluessa.	<ul style="list-style-type: none"> Muovi saattaa kellastua ultraviolettilan ja lämpötilan kaltaisten tekijöiden vaikutuksesta, mutta tämä ei vaikuta tuotteen toimintaan.
Toiminnan ilmaisimen lamppu on himmeä. Yksikkö ei anna äänimerkkiä.	<ul style="list-style-type: none"> Onko NIGHT MODE operation otettu käyttöön? Sivu 9
Usea ilmastointilaitte	
Sisäyksikkö, jota ei käytetä, lämpenee, ja yksiköstä kuuluu ääni, joka muistuttaa virtaavan veden ääntä.	<ul style="list-style-type: none"> Pieni määrä kylmäainetta virtaa edelleen sisäyksikköön, vaikka se ei olisikaan käytössä.
Kun lämmitystoiminto valitaan, toiminto ei ala välittömästi.	<ul style="list-style-type: none"> Kun toiminto aloitetaan sen jälkeen, kun ulkoyksikkö on sulatettu, kuluu joksia minuutteja (enintään 10), ennen kuin lämmintä ilmaa alkaa puhaltua ulos.
Ulkoyksikkö	
Ulkoyksikön tuuletin ei pyöri, vaikka kompressori on käynnissä. Vaikka tuuletin pyörisikin, se lakkaa pyörimästä pian.	<ul style="list-style-type: none"> Kun ulkolämpötila on alhainen jäähdytyksen aikana, tuuletin toimii pitkään riittävän jäähdystehon säilyttämiseksi.
Ulkoyksiköstä vuotaa vettä.	<ul style="list-style-type: none"> COOL- ja DRY-toimintojen aikana putket tai putkiliitännät jäähtyvät. Tämä aiheuttaa veden tiivistymistä. Lämmitettäessä lämmönvaihtimeen tiivistynyttä vettä saattaa valua ulos. Lämmitystoiminnon aikana ulkoyksikköön muodostunut jää sulaa sulatusvaiheen aikana ja vettä saattaa valua ulos.
Ulkoyksikkö sylkee valkoista savua.	<ul style="list-style-type: none"> Lämmityksen aikana sulatusstoiminnon synnyttämä höyry näyttää valkoiselta savulta.

Oire	Selitys ja tarkistettavat asiat
Kaukosäädin	
Kaukosäätimen näyttö on pimeä tai himmeä. Sisäyksikkö ei vastaa kaukosäätimen signaaliin.	<ul style="list-style-type: none"> Onko paristoissa virtaa? Sivu 5 Onko paristot asennettu oikein päin (+, -)? Sivu 5 Onko kaukosäätimen tai muiden sähkölaitteiden painikkeita painettu?
Laite ei jäähdytä tai lämmitä	
Huonetta ei voida jäähdyttää tai lämmittää riittävästi.	<ul style="list-style-type: none"> Onko lämpötila asetettu oikein? Sivu 6 Onko tuulettimen asetus oikea? Säädä tuulettimen nopeudeksi korkea tai erittäin korkea. Sivu 7 Ovatko suodattimet puhtaat? Sivu 12 Onko sisäyksikön tuuletin tai lämmönvaihdin puhdas? Sivu 12 Tukkiiko jokin sisä- tai ulkoyksikön ilmansyötön tai -poiston? Onko ikkuna tai ovi auki? Asetetun lämpötilan saavuttamiseen saattaa kulua jonkin aikaa tai sitä ei ehkä saavuteta johtuen huoneen koosta, ympäristön lämpötilasta ja vastaavista syistä. Onko NIGHT MODE operation otettu käyttöön? Sivu 9
Huonetta ei voida jäähdyttää riittävästi.	<ul style="list-style-type: none"> Jos huoneessa käytetään tuuletinta tai kaasukeitintä, jäähdystysaikka kasvaa ja laitteen jäähdysteho heikkenee. Jos ulkolämpötila on korkea, jäähdystysvaikutus saattaa olla riittämätön.
Huonetta ei voida lämmittää riittävästi.	<ul style="list-style-type: none"> Jos ulkolämpötila on alhainen, lämmitysvaikutus saattaa olla riittämätön.
Ilmaa ei puhalleta pian ulos lämmitettäessä.	<ul style="list-style-type: none"> Odota, kun yksikkö valmistautuu puhaltamaan lämmintä ilmaa ulos.
Ilmavirta	
Sisäyksiköstä tuleva ilma haisee oudolta.	<ul style="list-style-type: none"> Ovatko suodattimet puhtaat? Sivu 12 Onko sisäyksikön tuuletin tai lämmönvaihdin puhdas? Sivu 12 Yksikkö saattaa imeä sisään hajuja seinistä, matoista, huonekaluista, kankaista jne. ja puhaltaa ne ulos ilman mukana.
Ääni	
Kuuluu raksahdus.	<ul style="list-style-type: none"> Tämän äänen synnyttää etupaneelin laajentuminen tai supistuminen, joka johtuu lämpötilanvaihdoksesta.
Kuuluu "kupliva" ääni.	<ul style="list-style-type: none"> Tämä ääni kuuluu, kun ulkoilmaa imetään poistoletkun kautta kääntämällä päälle suuntahuppu tai tuuletin, jolloin poistoletkussa virtaava vesi sylkeytyy ulos. Tämä ääni kuuluu myös silloin, kun ulkoilmaa puhaltuu sisään poistoletkuun voimakkaalla tuulella.
Sisäyksiköstä kuuluu mekaaninen ääni.	<ul style="list-style-type: none"> Tämä ääni kuuluu, kun tuuletin tai kompressori kytkeytyy käyttöön tai pois käytöstä.
Kuuluu virtaavan veden ääni.	<ul style="list-style-type: none"> Tämä äänen synnyttää yksikön läpi virtaava kylmäaine tai kondenssivesi.
Joskus saattaa kuulua sihisevä ääni.	<ul style="list-style-type: none"> Tämä ääni kuuluu silloin silloin, kun yksikön sisällä olevan kylmäaineen virtaussuunta vaihtuu.
Ajastin	
Viikkoajastin ei toimi asetusten mukaisesti.	<ul style="list-style-type: none"> Onko ON/OFF-ajastin asetettu? Sivu 10 Siirrä viikkoajastimen asetustiedot uudelleen sisäyksikköön. Kun tietojen vastaanotto on onnistunut, sisäyksiköstä kuuluu pitkä piippaus. Jos tietojen vastaanotto ei onnistu, kuuluu 3 lyhyttä piippausta. Varmista, että tietojen vastaanotto on onnistunut. Sivu 11 Sähkökatkon sattuessa ja päävirran katketessa sisäyksikön sisäinen kello ei ole enää ajassa. Tästä johtuen viikkoajastin ei ehkä toimi normaalisti. Varmista, että asetat kaukosäätimen paikkaan, josta sen signaali kantaa sisäyksikköön. Sivu 5
Yksikkö käynnistää/pysäyttää toiminnon itsestään.	<ul style="list-style-type: none"> Onko viikkoajastin asetettu? Sivu 11
Wi-Fi-liitäntä	
Virheitä liitännän määrittelyn tai käytön aikana.	<ul style="list-style-type: none"> Katso lisätietoja ASETUSOPPAASTA. ASETUSOPAS on alla mainitussa osoitteessa. http://www.melcloud.com/Support

KUN LUULET, ETTÄ ON SYNTYNYT ONGELMA

Lopeta tällaisissa tapauksissa ilmastointilaitteen käyttö ja ota yhteyttä laitteen toimittajaan.

- Kun sisäyksiköstä vuotaa tai valuu vettä.
- Kun toiminnon merkkivalo vilkkuu.
- Kun katkaisin laukeaa säännöllisesti.
- Kaukosäätimen signaalia ei vastaanoteta, jos huoneessa on sähköinen ON/OFF-tyyppinen loistevalo (invertterityyppiset loistelamput jne.).
- Ilmastointilaitteen käyttö häiritsee televisio- tai radiovastaanottoa. Häiriön kohteena olevaa laitetta varten saatetaan tarvita vahvistin.
- Jos kuuluu epänormaali ääni.
- Kun havaitaan kylmäainevuoto.

KUN ILMASTOINTILAITETTA EI AIOTA KÄYTTÄÄ PITKÄÄN AIKAAN

1 Käytä COOL-tilassa korkeimmalla lämpötilalla tai FAN-tilassa 3 tai 4 tunnin ajan. **Sivu 6**

- Tämä kuivattaa yksikön sisältä.
- Ilmastointilaitteen kosteus voi aiheuttaa homeen tai muun sienikasvuston muodostumista.

2 Keskeytä toiminto painamalla  .

3 Käännä katkaisin pois päältä ja/tai irrota virtajohto.

4 Poista kaikki paristot kaukosäätimestä.

Kun ilmastointilaitte otetaan uudestaan käyttöön:

1 Puhdista ilmansuodatin. **Sivu 12**

2 Tarkista, että sisä- ja ulkoyksiköiden ilman syöttö- ja poistoaukot eivät ole tukoksissa.

3 Tarkista, että laite on maadoitettu oikein.

4 Katso kohta "TOIMENPITEET ENNEN KÄYTTÖÄ" ja noudata siinä annettuja ohjeita. **Sivu 5**

ASENNUSPAIKKA JA SÄHKÖTYÖT

Asennuspaikka

Vältä ilmastointilaitteen asentamista paikkoihin, joissa on.

- Paljon koneöljyä.
- Suuri suolapitoisuus, esimerkiksi merenranta-alue.
- Sulfidikaasun muodostusta, esimerkiksi kuumia lähteitä, lika- ja jätevettä.
- Roiskuvaa öljyä tai öljyistä savua (kuten keittiöt ja tehtaat, joissa laitteen muoviosat saattaisivat vaurioitua).
- Käytössä on korkeataajuuksulaitteita tai langattomia laitteita.
- Ulkoyksikön ilman tuloaukko on tukoksissa.
- Mahdollisuus, että ilmastointilaitteen ulkoyksikön ääni tai ilma häiritsee naapureita.
- Suositeltu sisäyksikön asennuskorkeus 1,8–2,3 m. Jos tämä ei ole mahdollista, ota yhteys jälleenmyyjään.
- Älä käytä ilmastointilaitetta sisätilojen rakennus- ja viimeistelytyöiden tai lattioiden vahauksen aikana. Tuuleta huone hyvin tällaisen työn jälkeen ennen ilmastointilaitteen käyttöä. Muussa tapauksessa haihtuvat aineet saattavat joutua ilmastointilaitteeseen ja aiheuttaa vesivuodon tai tiikumista.
- Älä käytä Wi-Fi-liitintä lääkinällisten sähkölaitteiden tai sellaisten henkilöiden läheisyydessä, jotka käyttävät lääketieteellistä laitetta, kuten pysyvää sydämentahdistinta tai implantoitua defibrillaattoria. Se saattaa johtaa onnettomuuteen lääkinällisen laitteen toimintavian takia.
- Tämän laitteen käytössä ja asennuksessa pitää huomioida, että laitteen ja käyttäjän ja muiden henkilöiden väliin jää vähintään 20 cm etäisyys.
- Älä käytä Wi-Fi-liitintä muiden langattomien laitteiden, mikroaaltouunien, langattomien puhelinten tai faksien läheisyydessä. Se saattaa aiheuttaa toimintavian.

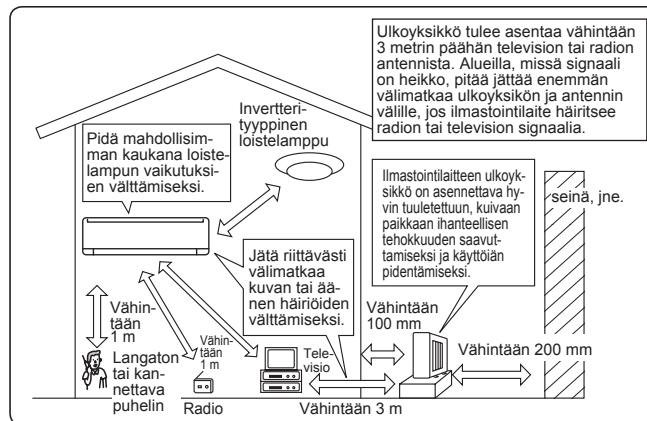

Sähkötyöt

- Ilmastointilaitteen virtalähdettä varten tarvitaan erillinen virtapiiri.
- Huomioi katkaisimen kapasiteetti.

Jos sinulla on kysymyksiä, ota yhteyttä laitteen toimittajaan.

TEKNISET TIEDOT

Malli	Sisäyksikkö		MSZ-FT25VG(K)		MSZ-FT35VG(K)		MSZ-FT50VG(K)	
	Ulkoyksikkö		MUZ-FT25VGHZ		MUZ-FT35VGHZ		MUZ-FT50VGHZ	
Toiminto			Jäähdytys	Lämmitys	Jäähdytys	Lämmitys	Jäähdytys	Lämmitys
Virtalähde			~ /N, 230 V, 50 Hz					
Jäähdytys/lämmitysteho (nimellinen)	kW		2,5	3,2	3,5	4,0	5,0	5,0
Ottoteho (nimellinen)	kW		0,58	0,76	0,91	1,02	1,63	1,30
Paino	Sisäyksikkö	kg	10					
	Ulkoyksikkö	kg	34		40			
Kylmäaineen täyttökapasiteetti (R32)	kg		0,85		0,95			
IP-luokka	Sisäyksikkö	IP 20						
	Ulkoyksikkö	IP 24						
Sallittu ylin käyttö-paine	LP ps	MPa	2,77					
	HP ps	MPa	4,17					
Melutaso (SPL)	Sisällä (erittäin korkea/korkea/normaali/matala/hiljainen)	dB(A)	46/41/36/27/19	49/46/39/31/19	47/42/36/27/19	52/49/42/33/19	48/45/40/34/28	54/51/45/36/28
	Ulkoyksikkö	dB(A)	46	49	49	52	51	54

Sisäyksikköä koskevat monipisteliitännän tekniset tiedot ASETUS (EU) 2016/2281

Malli	Sisäyksikkö			MSZ-FT25VG(K)	MSZ-FT35VG(K)	
	Jäähdytys/lämmityste-ho (nimellinen)	Jäähdytys	Tuntuva	kW	2,37	2,80
Latentti			kW	0,13	0,70	
Lämmitys		kW	3,20	4,00		
Ottoteho (nimellinen)	kW			0,039	0,040	
Melutaso (Äänen tehotas)	Erittäin korkea/korkea/normaali/matala/hiljainen			dB(A)	60/55/50/41/33	60/55/50/41/33

Taattu käyttöalue

	Sisäyksikkö	Ulkoyksikkö	
		MUZ-FT25/35/50VG	MUZ-FT25/35/50VGHZ
Jäähdytys	Yläraja	32°C DB	46°C DB
		23°C WB	—
	Alaraja	21°C DB	-10°C DB
		15°C WB	—
Lämmitys	Yläraja	27°C DB	24°C DB
		—	18°C WB
	Alaraja	20°C DB	-15°C DB
		—	-16°C WB

Huomautus:

Luokitusehto
 Jäähdytys — Sisällä: 27°C DB, 19°C WB
 Ulkona: 35°C DB
 Lämmitys — Sisällä: 20°C DB
 Ulkona: 7°C DB, 6°C WB

DB: Kuiva hehkulamppu
 WB: Märkä hehkulamppu

Wi-Fi-liitäntä

Malli	MAC-577IF2-E
Syöttöjännite	DC 12,7 V (sisäyksiköstä)
Virrankulutus	MAKS. 2 W
Koko K x L x S (mm)	73,5 x 41,5 x 18,5
Paino (g)	46 (mukaan lukien kaapeli)
Lähettimen tehotaso (MAKS.)	20 dBm @IEEE 802.11b
RF-kanava	1 kanava ~ 13 kanavaa (2 412~2 472 MHz)
Radioprotokolla	IEEE 802.11b/g/n (20)
Salaus	AES
Todennus	WPA2-PSK
Ohjelmistoversio	XX.00

Vaatimustenmukaisuusvakuutus on alla mainitussa osoitteessa.
<http://www.melcloud.com/Support>

EC DECLARATION OF CONFORMITY
EG-KONFORMITÄTSEKHLÄRUNG
DÉCLARATION DE CONFORMITÉ CE
EG-CONFORMITEITSVERKLARING
DECLARACIÓN DE CONFORMIDAD CE
DICHIARAZIONE DI CONFORMITÀ CE
ΔΗΛΩΣΗ ΠΙΣΤΟΤΗΤΑΣ ΕΚ
DECLARAÇÃO DE CONFORMIDADE CE
EU-OVERENSSTEMMELSESERKLÆRING

EG-DEKLARATION OM ÖVERENSSTÄMMELSE
EC UYGUNLUK BEYANI
ΕΣ ΔΕΚΛΑΡΑΪΑ ΖΑ ΣΪΟΤΒΕΤΣΒΙΕ
DEKLARACJA ZGODNOŚCI WE
CE-ERKLÆRING OM SAMSVAR
EY-VAATIMUSTENMUKAISUUSVAKUUTUS
ES PROHLÁŠENÍ O SHODĚ
VYHLÁSENIE O ZHODE ES
EK MEGFELELŐSÉGI NYILATKOZAT

IZJAVA O SKLADNOSTI ES
DECLARAȚIE DE CONFORMITATE CE
EU VASTAVUSDEKLARATSIOON
EK ATBILSTĪBAS DEKLARĀCIJA
EB ATITIKTIES DEKLARACIJA
EC IZJAVA O SUKLADNOSTI
EZ IZJAVA O USAGLAŠENOSTI
ДЕКЛАРАЦИЯ СООТВЕТСТВИЯ НОРМАМ ЕС
ДЕКЛАРАЦІЯ ВІДПОВІДНОСТІ НОРМАМ ЄС

MITSUBISHI ELECTRIC CONSUMER PRODUCTS (THAILAND) CO., LTD
700/406 MOO 7, TAMBON DON HUA ROH, AMPHUR MUANG, CHONBURI 20000, THAILAND

hereby declares under its sole responsibility that the air conditioners and heat pumps described below for use in residential, commercial and light-industrial environments:
erklärt hiermit auf seine alleinige Verantwortung, dass die Klimaanlage und die Wärmepumpen für das häusliche, kommerzielle und leicht-industrielle Umfeld wie unten beschrieben:
déclare par la présente et sous sa propre responsabilité que les climatiseurs et les pompes à chaleur décrits ci-dessous, destinés à un usage dans des environnements résidentiels, commerciaux et d'industrie légère :
verklaart hierbij onder eigen verantwoordelijkheid dat de voor residentiële, commerciële en licht-industriële omgevingen bestemde airconditioners en warmtepompen zoals onderstaand beschreven:
por la presente declara bajo su única responsabilidad que los acondicionadores de aire y bombas de calor descritas a continuación para su uso en entornos residenciales, comerciales y de industria ligera:
conferma con la presente, sotto la sua esclusiva responsabilità, che i condizionatori d'aria e le pompe di calore descritti di seguito e destinati all'utilizzo in ambienti residenziali, commerciali e semi-industriali:
με το παρόν πιστοποιεί με αποκλειστική της ευθύνη ότι οι τα κλιματιστικά και οι αντλίες θέρμανσης που περιγράφονται παρακάτω για χρήση σε οικιακό, επαγγελματικό και ελαφριάς βιομηχανίας περιβάλλοντα:
através da presente declara sob sua única responsabilidade que os aparelhos de ar condicionado e bombas de calor abaixo descritos para uso residencial, comercial e de indústria ligeira:
erklærer hermed under eneansvar, at de herunder beskrevne airconditionanlæg og varmepumper til brug i privat boligbyggeri, erhvervsområder og inden for let industri:
intygar härmed att luftkonditioneringarna och värmepumparna som beskrivs nedan för användning i bostäder, kommersiella miljöer och lätta industriella miljöer:
ev, ticaret ve hafif sanayi ortamlarında kullanılmaya elverişli ve aşağıda açıklanan klima ve ısıtma pompalarıyla ilgili aşağıdaki hususları yalnızca kendi sorumluluğunda beyan eder:
декларира на своя собствена отговорност, че климатизиратите и термopомпите, описани по-долу, за употреба в жилищни, търговски и леки промишлени условия:
niniejszym oświadczam na swoją wyłączną odpowiedzialność, że klimatyzatory i pompy ciepła opisane poniżej, są przeznaczone do zastosowań w środowisku mieszkalnym, handlowym i lekkim przemysłowym:
erklærer et fullstendig ansvar for undernevnte klima- og varmepumper ved bruk i boliger, samt kommersielle og lettindustrielle miljøer:
vakuuttaa täten yksinomaan vastuullaan, että jäljempänä kuvattut asuinrakennuksiin, pientaloisuuskäyttöön ja kaupalliseen käyttöön tarkoitettuihin ilmastointilaitteisiin ja lämpöpumput:
tímto na vlastní odpovědnost prohlašuje, že níže popsané klimatizační jednotky a tepelná čerpadla pro použití v obytných prostředích, komerčních prostředích a prostředích lehkého průmyslu:
týmto na svoju výlučnú zodpovednosť vyhlasuje, že nasledovné klimatizačné jednotky a tepelné čerpadlá určené na používanie v obytných a obchodných priestoroch a v prostredí ľahkého priemyslu:
alulírott kizárólagos felelősségére nyilatkozik, hogy az alábbi lakossági, kereskedelmi és kisipari környezetben való használatra szánt klímaberendezések és hőszivattyúk:
izjavlja pod izključno lastno odgovornostjo, da so spodaj navedene klimatske naprave in toplotne črpalke, namenjene uporabi v stanovanjskih, komercialnih in lahkoindustrijskih okoljih:
declară, prin prezenta, pe proprie răspundere, faptul că aparatele de climatizare și pompele de căldură descrise mai jos și destinate utilizării în medii rezidențiale, comerciale și din industria ușoară:
kinnitab käesolevaga oma ainuvastutusele, et allpool toodud kliimaseadmed ja soojuspumbad on mõeldud kasutamiseks elu-, äri- ja kergtööstuskeskkondades:
ar šo, vienpersoniski uzņemoties atbildību, paziņo, ka tālāk aprakstītie gaisa kondicionētāji un siltumsūkņi ir paredzēti lietošanai dzīvojamajās, komercdarbības un vieglās rūpniecības telpās.
šiuo vien tik savo atsakomybe pareiškia, kad toliau apibūdinti oro kondicionieriai ir šilumos siurbiai skirti naudoti gyvenamosiose, komercinėse ir lengvosios pramonės aplinkose:
izjavlja pod izključivom odgovornostjo da su klimatizacijski uređaji i toplotne pumpe opisane u daljem tekstu za upotrebu u stambenim, komercijalnim okruženjima i okruženjima sa lakom industrijom:
настоящим заявляю и беру на себя исключительную ответственность за то, что кондиционеры и тепловые насосы, описанные ниже и предназначенные для эксплуатации в жилых помещениях, торговых залах и на предприятиях легкой промышленности:
чим заявляю, беручи на себе повну відповідальність за це, що кондиціонери й теплові насоси, описані нижче й призначені для використання в житлових приміщеннях, торговельних залах і на підприємствах легкої промисловості:

MITSUBISHI ELECTRIC, MSZ-FT25VGK/MUZ-FT25VGHZ
MSZ-FT35VGK/MUZ-FT35VGHZ
MSZ-FT50VGK/MUZ-FT50VGHZ

Note: Its serial number is on the nameplate of the product.
Hinweis: Die Seriennummer befindet sich auf dem Kennschild des Produkts.
Remarque : Le numéro de série de l'appareil se trouve sur la plaque du produit.
Opmerking: het serienummer staat op het naamplaatje van het product.
Nota: El número de serie se encuentra en la placa que contiene el nombre del producto.
Nota: il numero di serie si trova sulla targhetta del prodotto.
Σημείωση: Ο σειριακός του αριθμός βρίσκεται στην πινακίδα ονόματος του προϊόντος.
Nota: o número de série encontra-se na placa que contém o nome do produto.
Bemærk: Serienummeret står på produktets fabriksskilt.
Obs: Serienumret finns på produktens namnplåt.
Not: Seri numarasi ürünün isim plakasında yer alır.
Забелешка: Серийният му номер е на табелката на продукта.
Uwaga: Numer seryjny znajduje się na tabliczce znamionowej produktu.
Merk: Serienummeret befinnet seg på navneplaten til produktet.

Huomautus: Sarjanumero on merkitty laitteen arvokilpeen.
Poznámka: Příslušné sériové číslo se nachází na štítku produktu.
Poznámka: Výrobné číslo sa nachádza na typovom štítku výrobku.
Megjegyzés: A sorozatszám a termék adattábláján található.
Opomba: serijska številka je zapisana na tipski ploščici enote.
Notă: Numărul de serie este specificat pe plăcuța indicatoare a produsului.
Märkus. Seerianumber asub toote andmesildil.
Piezīme. Sērijas numurs ir norādīts uz ierīces datu plāksnītes.
Pastaba. Serijos numeris nurodytas gaminio vardinį duomenų lentelėje.
Napomena: serijski broj nalazi se na natpisnoj pločici proizvoda.
Napomena: Serijski broj nalazi se na nazivnoj pločici proizvoda.
Примечание: серийный номер указан на паспортной табличке изделия.
Примітка. Серійний номер вказано на паспортній таблиці виробу.

Directives	Direttive	Direktifler	Směrnice	Direktiivid	Директивы
Richtlijnen	Οδηγίες	Директиви	Smernice	Direktivas	Директивы
Directives	Directivas	Dyrektwy	Írányelvek	Direktvyvos	
Richtlijnen	Direktiver	Direktiver	Direktive	Direktive	
Directivas	Direktiv	Direktiivit	Directive	Direktive	

2014/53/EU: Radio Equipment Directive
2006/42/EC: Machinery Directive
2011/65/EU, (EU) 2015/863 and (EU) 2017/2102: RoHS Directive

Issued: 31 March, 2020
THAILAND

Akira HIDAKA
Manager, Quality Assurance Department

MITSUBISHI ELECTRIC CORPORATION

HEAD OFFICE: TOKYO BUILDING, 2-7-3, MARUNOUCHI, CHIYODA-KU, TOKYO 100-8310, JAPAN

JG79Y791H03